

## INSTALLATIE-INSTRUCTIES VOOR WATERBESTENDIGE PARKET VAN QUICK-STEP

Voor een goed resultaat raden we alle partijen aan om deze instructies nauwkeurig op te volgen. Zorg dat de gebruiker van de vloer een kopie van dit document krijgt. De nationale voorschriften met betrekking tot de toepassing van de vloer moeten altijd worden gevolgd.

De Quick-Step Wood-vloerbekleding wordt geleverd met instructies in de vorm van afbeeldingen. De tekst onder de afbeeldingen geeft uitleg over een zwevende of gelijmde plaatsing en is onderverdeeld in 4 delen: Voorbereiding, Plaatsing, Afwerking en Onderhoud. Wij raden u aan deze informatie zorgvuldig te lezen terwijl u elke afbeelding grondig bestudeert. Neem bij twijfel of vragen contact op met uw verdeler of de technische dienst van Quick-Step. Het wordt sterk aanbevolen de originele Quick-Step-accessoires te gebruiken om van de volledige productgarantie te genieten.

### ALVORENS U AAN DE SLAG GAAT

Een houten vloer moet worden beschouwd als een interieurproduct en moet als dusdanig behandeld worden vóór, tijdens en na de plaatsing.

De plaatsing dient te gebeuren nadat eventuele verfwerken en andere natte werken zijn uitgevoerd en opgedroogd. Als er na de plaatsing nog werken worden uitgevoerd, moet er een geschikte bedekking op de Quick-Step Wood-vloer gelegd worden. Kleef het bedekkingsmateriaal NIET rechtstreeks vast op het oppervlak aangezien de lijm het verniste of geolieerde oppervlak kan beschadigen.

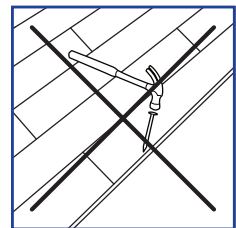
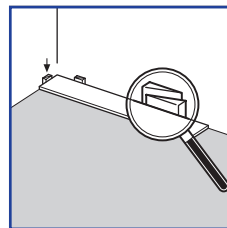
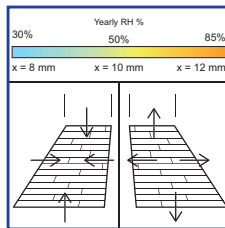
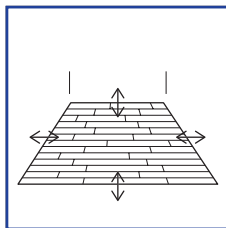
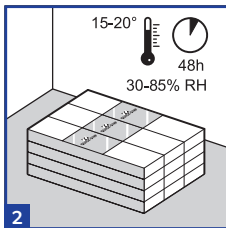
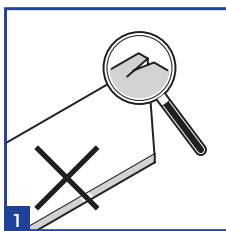

## 1. VOORBEREIDING

1

De Quick-Step Wood-vloeren zijn verkrijgbaar in verschillende formaten, patronen en kwaliteiten. Controleer voordat u begint met de plaatsing of u de houten vloerbekleding hebt ontvangen die u hebt besteld. Wij raden u aan altijd een van de labels van de dozen te bewaren bij uw ontvangstbewijs. Schrijf ook de productiecode op die u terugvindt op de achterkant van een plank. Plaats geen planken met beschadigde oppervlakken, hoeken of klikverbindingen. Controleer elke plank zorgvuldig vóór en tijdens de plaatsing, bij voorkeur in daglicht. Denk eraan dat hout geen homogeen materiaal is. Hout is een natuurlijk product. Geen enkele plank in een houten vloer is dan ook identiek aan een andere, net zoals ook geen enkele boom identiek is aan een andere. Het voorkomen, de hoeveelheid en de grootte van spint, noten en barsten is afhankelijk van de geselecteerde classificatie en het gekozen gamma. Dit zijn natuurlijke kenmerken van hout en kunnen niet beschouwd worden als een productfout. Daarom moet u altijd vóór de plaatsing controleren of u de juiste vloer en alle nodige informatie hebt. Als een houten vloerplank geplaatst is, wordt deze als aanvaard beschouwd en kunnen eventuele defecten of kleurvariaties in deze plank geen aanleiding meer geven tot het indienen van een klacht. Wij raden u aan om de planken uit verschillende verpakkingen tijdens de plaatsing te mengen.

2

Na ontvangst van de verpakkingen laat u deze acclimatiseren. Hiertoe bewaart u ze vóór de plaatsing ongeopend en in een vlakke positie verwijderd van de muur en vloer. Bewaar de ongeopende verpakkingen gedurende minimaal 48 uur vóór de plaatsing in een ruimte op normale kamertemperatuur (tussen 15-20 °C) met een relatieve vochtigheid (RV) van 30-85%. Een Quick-Step Wood-vloer bestaat uit natuurlijk hout en zal van nature uitzetten en krimpen als de relatieve vochtigheid verandert. Het dimensionale verschil van een geplaatste vloer zal iets meer in de breedte zijn dan in de lengte. Bij 20 °C en een relatieve vochtigheid (RV) van 40-60% is de dimensionale verandering zeer beperkt. De Quick-Step Wood-vloeren worden geproduceerd en geleverd met een vochtgehalte om een RV van 30-85% aan te kunnen.

### Zwevend

In bepaalde klimaten, bijvoorbeeld in de winter in Scandinavië, kan de RV onder 30% dalen en in de zomer kan deze oplopen tot meer dan 85%. Hierdoor ontstaat beweging in uw houten vloer. Gebruik altijd de uitzettingsvoeg bij muren, dorpels, trappen, leidingen enz. om genoeg speling te hebben voor deze natuurlijke beweging en om open verbindingen, gekraak enz. te vermijden. Gebruik de afstandsblokjes uit de installatiekit om voor de juiste speling te zorgen. Als u de vloer in een regio met gemiddeld een hoge relatieve vochtigheid plaatst, moet de uitzettingsvoeg worden vergroot. (hoge RV = vloer zet uit). De uitzettingsvoeg moet open blijven en mag niet worden opgevuld met een dichtingsmiddel, siliconen of een andere kleefstof. Een zwevende plaatsing moet zwevend blijven. Zet de vloer dus nooit vast met nagels, lijm, schroeven of zware ingebouwde voorwerpen zoals keukens, of op een andere wijze.

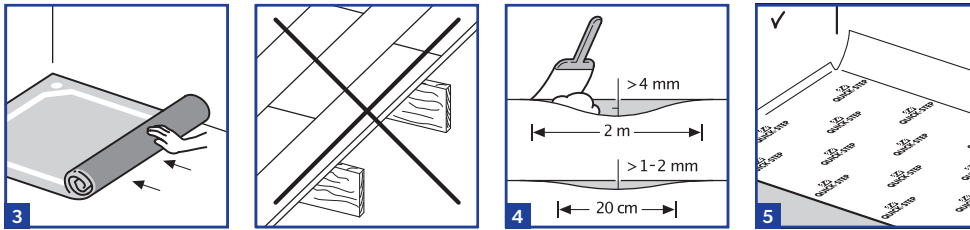

3

De Quick-Step Wood-vloer moet geplaatst worden op een massieve, zelfdragende houten ondervloer of een ondervloer op basis van cement. Indien er andere soorten vloerbekledingen aanwezig zijn, moeten deze eerst worden verwijderd. Er mogen geen sporen van schimmels en/of insectennesten zijn. Zorg ervoor dat de ondervloer egaal is en maak/schroef alle losse delen vast. Indien er een textielen of andere dampdoorlatende vloerbekleding aanwezig is, dan moet zowel de vloerbekleding als de basis worden verwijderd. Bestaande vloeren vervaardigd uit een dampwerende bedekking moeten niet worden verwijderd (PVC, linoleum enz.) indien ze voldoen aan alle andere vereisten. De kruipruimte onder de houten vloer moet geventileerd worden. Verwijder alle obstakels en zorg voor voldoende ventilatie (min. 4 cm<sup>2</sup> ventilatieopeningen per m<sup>2</sup> vloer). Houd er rekening mee dat houten en/of organisch materiaal lokaal kan/zal uitdrogen en uw houten vloerbekleding beschadigen indien een verwarmingsbron, zoals een warmte-ventilator, houten kachel enz., hoge temperaturen veroorzaakt. Het vochtgehalte van het hout mag niet meer dan 10% bedragen. Een plaatsing rechtstreeks op de vloerbalken is niet toegelaten.

#### Zwevend

Bij een zwevende plaatsing moet er steeds een ondervloer gebruikt worden. Indien u een houten ondervloer gebruikt, moet u de nieuwe Quick-Step Wood-vloerbekleding loodrecht op de bestaande houten planken of planken plaatsen.

#### Gelijmd

Eventueel reeds aanwezige vloerbekleding moet volledig verwijderd worden voordat u uw Quick-Step Wood-vloer vastlijmt. De ondervloer moet stevig, hard, droog, homogeen zijn en voldoen aan de normen. Zorg ervoor dat de ondervloer droog, egaal, stabiel, schoon en vrij is van vet en chemische stoffen. Schraap zo nodig oude lijmresten af en verwijder ze. Verwijder voor de plaatsing zorgvuldig alle afvalresten (ook spijkers), veeg en stofzuig de ondervloer. Herstel grote oppervlaktebeschadigingen en brede barsten. We raden u aan om oude plinten te verwijderen en nieuwe te plaatsen na de plaatsing van de vloer.

4

De hele ondervloer moet zorgvuldig worden gecontroleerd op oneffenheden. Gebruik een liniaal van 2 m en controleer of er geen oneffenheden dieper dan 4 mm zijn voor zwevende plaatsing en 3 mm voor gelijmde plaatsing. Controleer ook of er geen kleine uitsteeksels van meer dan 1 à 2 mm zijn binnen een straal van 200 mm. Deze moeten weggeschraapt worden. Gebruik, indien nodig, een egalisatiemiddel om de ondervloer zo vlak mogelijk te maken.

5

#### Zwevend

In geval van een ZWEVENDE plaatsing raden wij u ten eerste aan een Quick-Step ondervloer te leggen om een optimale geluidsisolatie te bereiken, het beste loopcomfort te realiseren, gekraak te vermijden en kleine oneffenheden egaal te maken. Bij een zwevende plaatsing op chape, een cementen ondervloer of een vloer met vloerverwarming moet er een dampwerende laag worden gelegd. Alle Quick-Step ondervloeren hebben een geïntegreerde dampwerende laag. Als u een andere ondervloer gebruikt die geen dampwerende laag heeft, moet er een PE-folie van 0,2 mm worden geplaatst als minimale vochtwering. Zorg ervoor dat de PE-folie de naden minstens 200 mm overlapt. Bij een zwevende plaatsing met een ondervloer die geen Quick-Step ondervloer is, moet er voldaan worden aan dezelfde technische kenmerken. In geval van problemen veroorzaakt door een niet-compatibele ondervloer is de garantie niet geldig.

#### Gelijmd

Bij een GELIJMDE plaatsing kan geen ondervloer worden gebruikt. Wanneer u de gelijmde parketvloer op de grondvloer plaatst, raden we u aan eerst een vloeibaar dampwerend membraan te leggen. Dit vloeibaar dampwerend membraan is een 2- of 3-componenten epoxycoating die vochtwerend werkt. De Quick-Step parketvloer kan vervolgens op dit vloeibaar dampwerend membraan worden gelijmd met behulp van een flexibele kleefstof zoals MS of PU.

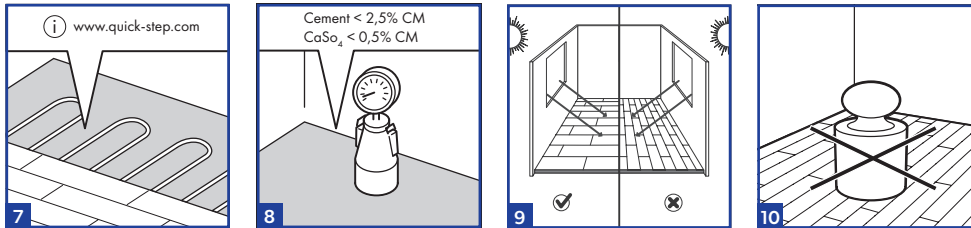
**7**

Bij ondervloerverwarming- of koeling zijn er verdere instructies van toepassing. Om gezondheids- en veiligheidsredenen en om problemen met de Quick-Step Wood-vloer te voorkomen, moet u een aantal belangrijke basisregels volgen:

**Vloerverwarming**

- Ten eerste is het erg belangrijk ervoor te zorgen dat de temperatuur van het vloeroppervlak maximaal 27 °C is.
- Bij een zwevende plaatsing moet u een geschikte ondervloer kiezen. De totale thermische weerstand (R) van uw Quick-Step Wood-vloer mag, in combinatie met de ondervloer, niet hoger zijn dan 0,15 m<sup>2</sup>K/W.
- Verander de temperatuur altijd geleidelijk bij het begin en het einde van een verwarmingsperiode.
- Probeer tot slot warmteaccumulatie door tapijten of vloerkleden of doordat er onvoldoende ruimte is tussen de meubels en de vloer te vermijden.
- Vloerverwarmingssystemen op basis van water en elektrische vloerverwarmingssystemen zijn toegelaten

**Vloerkoeling**

- Voor vloerkoeling is een warmteweerstand van < 0,09m<sup>2</sup>K/W voorgeschreven. De warmteweerstand van de Quick-Step Wood-vloer van 14 mm bedraagt ongeveer 0,140 m<sup>2</sup>K/W. U dient bijgevolg rekening te houden met een zeker vermogensverlies.
- Zorg voor een degelijk veiligheidssysteem met automatische sensoren die detecteren wanneer het dauwpunt (= start van condensatie) onder of in de houten vloer wordt bereikt en schakel de koeling vervolgens uit.

Ga naar [www.quick-step.com](http://www.quick-step.com) voor meer gedetailleerde informatie over vloerverwarming en -koeling.

**8**

Minerale ondergronden, zoals beton, moeten voldoende zijn gedroogd voordat u aan de plaatsing begint. Voor plaatsing op een cementen ondervloer moet CM < 2,5 (75% RV) zijn. Voor plaatsing op een anhydriet-ondervloer moet CM < 0,5 (50% RV) zijn. Als het vochtgehalte hoger is of hoger kan worden, moet u andere soorten dampwering gebruiken. Indien vloerverwarming wordt gebruikt, moet voor een cementen ondervloer CM < 1,5 (60% RV) zijn en moet voor een anhydriet-ondervloer CM < 0,3 (40% RV) zijn. (zie Instructies vloerverwarming) Meet, registreer en bewaar de resultaten van het vochtgehalte altijd. Een nieuwe cementchapevloer moet minstens 1 week drogen per 1 cm dikte tot 4 cm. Vloeren met een dikte van meer dan 4 cm moeten dubbel zo lang drogen. Een betonnen ondervloer van 6 cm dik moet bijvoorbeeld minstens 8 weken lang drogen.

**9**

Plan de plaatsingsrichting van de planken zorgvuldig vooraleer u aan de slag gaat. Normaal raden wij aan om ze parallel met het binnenvallende licht te plaatsen (= loodrecht op ramen). Als de ruimte lang en smal is, zoals een hal, dan zouden wij parallel met de lange muren plaatsen. Houd er rekening mee dat de natuurlijke kleuren worden aangetast door het zonlicht (verkleuring door UV-licht is onvermijdelijk). Dit kan leiden tot vervaging en verandering van kleuren en dat is geen productfout.

**10**

Bij een ZWEVENDE installatie mogen kookeilanden voor keukens en andere zware voorwerpen NIET bovenop uw vloer worden geplaatst. De zwevende houten vloer moet rond de zware voorwerpen kunnen bewegen om open voegen en scheidingen tussen planken te vermijden. Hiervoor kunt u het volgende doen:

1. Installeer eerst de zware voorwerpen en plaats vervolgens uw Quick-Step Wood-vloer rond het zware voorwerp. Plaats geen zware voorwerpen op de houten vloer.
2. Voordat u de zware voorwerpen installeert, plaatst u eerst uw Quick-Step Wood-vloer. Vervolgens markeert u op uw Quick-Step Wood-vloer waar de zware voorwerpen zullen worden geïnstalleerd. Tot slot zaagt u de stukken waar de poten van uw meubels zullen komen weg of zaagt u een volledige uitzettingsvoeg rond uw zware meubels.

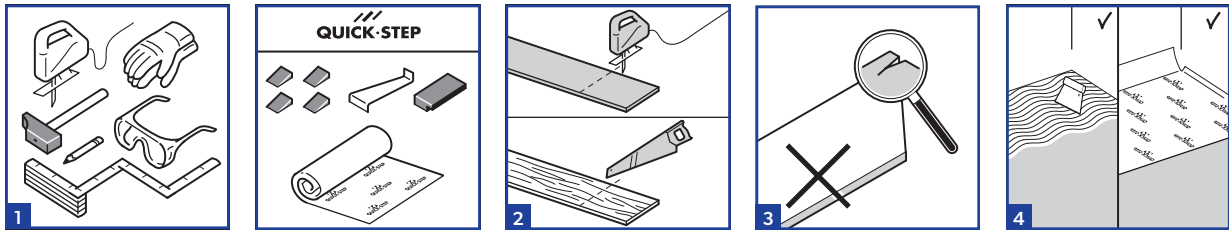

## 2. PLAATSING

1

Quick-Step Wood-vloeren zijn eenvoudig te plaatsen zonder duur gereedschap. Naast algemeen gereedschap voor doe-het-zelvers (vouwmeter, potlood, hamer, handzaag of decoupeerzaag, winkelhaak en eventueel een boormachine en werkhandschoenen) hebt u alleen de Quick-Step plaatsingsset nodig met daarin een stootblok, een trekijzer en afstandsblokjes. Controleer voordat u met de plaatsing begint of u al het gereedschap bij de hand hebt.

Voor een gelijkde plaatsing hebt u daarnaast ook nog een lijkam (type B11 wordt aanbevolen) en een geschikte kleefstof voor houten vloeren nodig.

2

Zorg dat u geen splinters of spaanders veroorzaakt als u de houten Quick-Step plank zaagt. Houd als u een handzaag gebruikt het oppervlak met de decoratieve laag naar boven gericht. Als u een decoupeerzaag gebruikt, moet de decoratieve laag naar beneden zijn gericht (behalve bij een decoupeerzaag met neerwaartse bladen).

3

Alle houten Quick-Step planken worden systematisch gecontroleerd op oneffenheden voordat ze worden verpakt. Desondanks is het mogelijk dat verpakkingen of planken tijdens het transport of bij het openen van de verpakking beschadigd raken. Plaats geen planken met beschadigde oppervlakken, kanten of klikverbindingen. Controleer elke plank zorgvuldig vóór de plaatsing. Een doos kan bij Quick-Step een plank bevatten die bestaat uit meerdere, kortere begin- en eindstukken om de plaatsing te vergemakkelijken. Het aantal kortere begin- en eindstukken per doos kan variëren van twee tot drie. De totale lengte van alle kortere stukken is altijd gelijk aan de lengte van één standaardplank. Denk eraan dat hout geen homogeen materiaal is. Er zullen verschillen zijn van plank tot plank zoals er ook verschillen zijn van boom tot boom. Dit zorgt net voor het warme en natuurlijke gevoel van een houten vloer. Ook knopen en barsten kunnen voorkomen naargelang de classificatie en het gekozen gamma. Dit is natuurlijk en kan niet worden beschouwd als een productfout. Zorg er daarom altijd voor dat u de juiste indruk hebt van de vloer en dat u goed geïnformeerd bent door de verdeler voordat u aan de plaatsing begint. Een geplaatste plank wordt als aanvaard beschouwd en hiervoor kan geen klacht worden ingediend. Wij raden aan om tijdens de plaatsing planken uit verschillende dozen te mengen.

4

Quick-Step Wood-planken kunnen zwevend of gelijkmd worden geplaatst. We beschrijven de twee plaatsingsopties.

5

### Zwevend

Als u ervoor kiest om een zwevende vloer te plaatsen, moet u het eerste deel van de ondervloer parallel plaatsen met de lengte van de te plaatsen planken. Plaats geleidelijk aan de volgende delen van de ondervloer naarmate u de houten planken plaatst. Het is essentieel dat u een egaliserende ondervloer gebruikt om eventuele oneffenheden in de ondervloer egaal te maken. In de meeste gevallen moet een dampdichte folie gebruikt worden om de vloer te beschermen tegen opstijgend vocht of condensatie.

### Gelijkmd

Er kan enkel rechtstreeks gelijkmd worden op een ondervloer die hiervoor geschikt is (vlakheid, hechting, barsten enz.), in overeenstemming met de algemeen erkende regels en voorschriften. De ondergrond moet voldoende droog, hard en homogeen zijn. Zorg ervoor dat u geschikte lijm gebruikt. Volg de instructies met betrekking tot de droogtijd, de hoeveelheid lijm, het aanbrengen ervan enz. Die instructies moeten voorzien worden door de fabrikant van de lijm. Als u uw vloer verlijmt, probeer dan om tijdens de plaatsing zo weinig mogelijk over het gelijkmd deel te lopen.

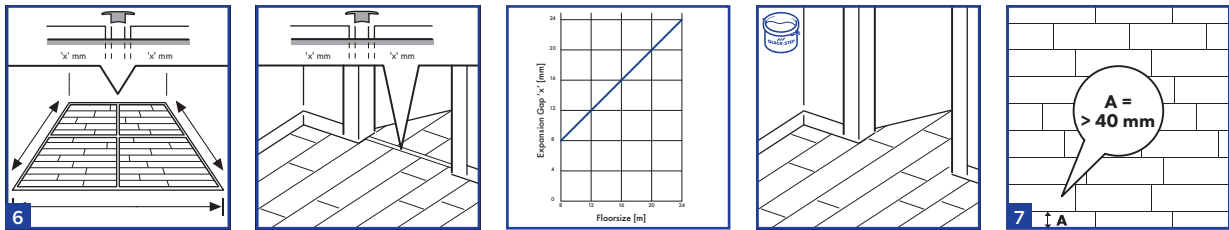

6

### Zwevend

Bij een zwevende plaatsing is het belangrijk dat u de maximale afmetingen van de ruimte niet overschrijdt. Bij ruimtes die groter zijn dan 20 m x 20 m moet er een tussenliggende uitzettingsvoeg worden geplaatst. Een uitzettingsvoeg moet gebruikt worden bij typische deurposten en hoeken. Uitzetting en inkrimping zijn lineair, dus hoe groter het oppervlak, des te groter de uitzettingsvoeg moet zijn. Als algemene regel kunt u de uitzettingsvoeg berekenen als 1 mm uitzettingsvoeg/m vloerbreedte. Raadpleeg de volgende grafiek zodat u de correcte uitzettingsvoegen 'x' gebruikt.

Hou er rekening mee dat de normale plinten de uitzettingsvoeg in grote ruimtes niet meer bedekken. Om de uitzettingsvoeg te bedekken, moet u een ander type plint of een combinatie van verscheidene plinttypes gebruiken. In dergelijke gevallen wordt vaak een standaard plint gecombineerd met een kwart rond.

### Gelijmd

Bij een gelijmd plaatsing zijn er geen beperkingen qua lengte en breedte. Er moet nog steeds een uitzettingsvoeg van 8 mm tussen de vloer en de muren van de ruimte zijn, maar een T-profiel aan de deurpost is niet meer nodig. Uitzettingsvoegen in de constructie van het gebouw en vloerverwarmingsvoegen in de chape moeten met behulp van een flexibele groef of een profiel worden overgezet op de vloer.

7

Meet de lengte en breedte van de ruimte nauwkeurig voordat u aan de slag gaat, zodat u een precies plan kunt maken om een gelijkmatig uitzicht over de vloer te bereiken. Op die manier voorkomt u dat de laatste rij planken te smal wordt. Wanneer de laatste rij minder dan 40 mm breed zou zijn, is het gemakkelijker om de planken van de eerste rij minder breed te maken.

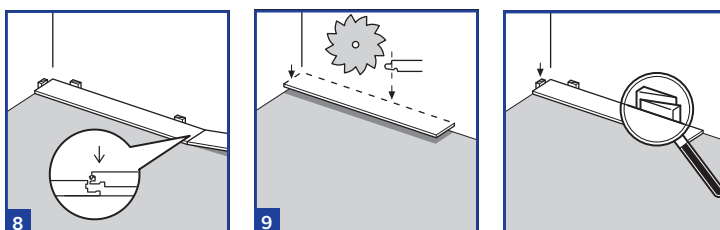

8

Vaak wordt de houten vloeren parallel met de lange muren van de ruimte geplaatst. De meest gebruikelijke richting voor de plaatsing van alle soorten houten vloeren is van links naar rechts met de tandzijde naar de beginmuur gericht. Denk eraan om afstandsblokjes te gebruiken voor de uitzettingsvoeg! Dankzij het gepatenteerde Multifit-kliksysteem is zowel zwevende als gelijmd plaatsing heel eenvoudig. Dankzij dit patent is het heel eenvoudig om een plank, indien nodig, weg te nemen zonder het verbindingsmechanisme te vernietigen. De klikverbinding kan op verschillende manieren worden gemonteerd door deze naar beneden te vouwen, in een hoek te plaatsen, te schuiven of horizontaal te tikken. De snelste, eenvoudigste en veiligste manier is de verbinding naar beneden vouwen. Een rubberen hamer kan handig zijn om de verbindingen een tweede keer te controleren en, indien nodig, zachtjes aan te tikken.

9

Maak de breedte bij de eerste rij planken smaller of zaag minstens de tand af om de juiste afstand van de muur te bekomen. Als de muur gebogen/onregelmatig is, moet de eerste rij op maat worden gezaagd en uitgeslepen om de vorm van de muur te volgen. Gebruik ten minste 2 afstandsblokjes voor één plank! De plastic tand bevindt zich dan op het uiteinde van de korte plank aan de rechterkant.

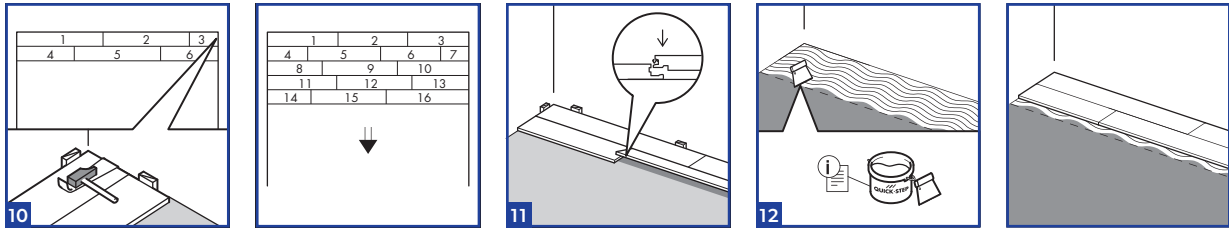
**10**

Plaats de eerste 2 rijen overeenkomstig de afbeelding. Wij raden aan om de eindverbindingen met ongeveer 1/3 van de lengte van de plank ten opzichte van elkaar te laten overlappen/verspringen, maar nooit meer dan 300 mm. Door de eerste 2 rijen te plaatsen zoals aangegeven op de afbeelding krijgt u een rechte rand om de rest van de plaatsing mee te beginnen. De afgezaagde stukken van de eerste en tweede rij vormen meestal de perfecte beginplanken voor de 3e en 4e rij. Gebruik altijd afstandsblokjes om de juiste afstand van de muur te behouden.

**11**

Til de volgende plank op in een hoek van 20-30 graden, duw de plank in de groef aan de lange kant en schuif deze voorzichtig naar links tot deze het uiteinde van de eerder gelegde plank raakt. Duw de plank stevig neerwaarts naar de vloer toe en dankzij het Multifit-systeem klikt de verbinding in het uiteinde perfect vast. Controleer steeds elke voeg vooraleer verder te gaan (tik ze, indien nodig, voorzichtig aan met een rubberen hamer en stootblok).

**12****Gelijmd**

We raden u aan om, voordat u de lijm op de ondervloer aanbrengt, ten minste 2 rijen te plaatsen zonder lijm en zonder de voegen aan de korte kant te verbinden. Op die manier kunt u de houten vloerbekleding perfect uitlijnen en eventueel zagen. Om het plaatsingsgebied schoon te houden, raden we aan om de lijm telkens voor 2 rijen aan te brengen. Breng de lijm aan voor deze rijen en plaats vervolgens de houten planken. Nadat u de eerste 2 rijen hebt geplaatst, kunt u daarop zitten om de lijm voor de volgende twee rijen aan te brengen. Gebruik deze werkmethode voor de rest van de plaatsing.

Tip voor pro's: als u tijdens de plaatsing moeilijke hoeken tegenkomt, is het aanbevolen deze eerst zonder lijm te leggen om ervoor te zorgen dat ze perfect passen. Als u zeker bent dat het stuk zal passen, kunt u het lijmen.

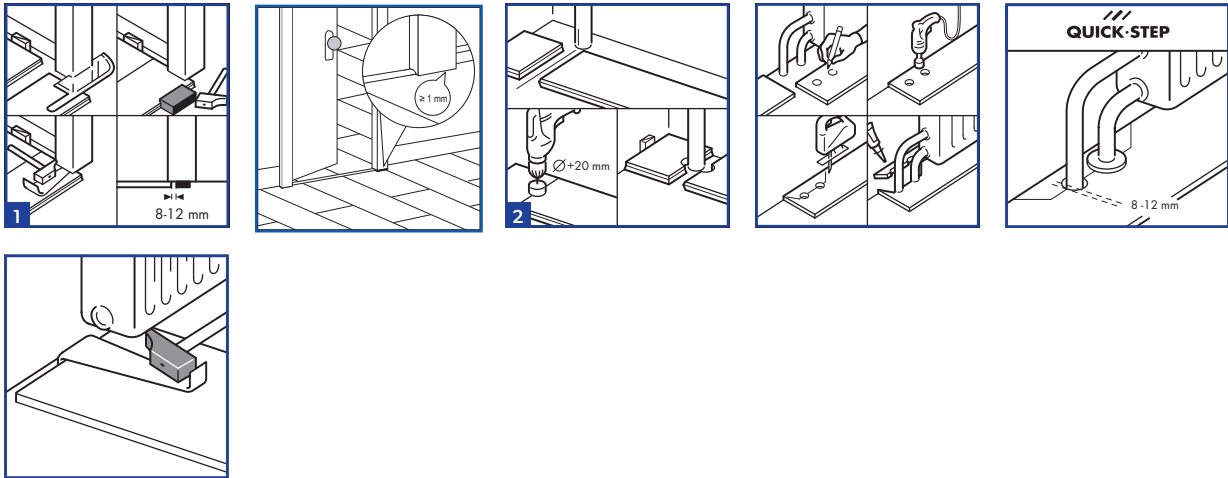

### 3. AFWERKING

1

Wanneer u ook een mooie afwerking wilt op plekken waar de houten vloerbekleding en een drempel samenkomen, raden wij aan om een stukje uit de deurlijst te zagen. Om ervoor te zorgen dat u juist zaagt, moet u een plank omkeren en deze op de vloer tegen de deurlijst leggen. Leg de handzaag vervolgens plat tegen de plank en snijd zoals aangegeven gewoon door de lijst/het profiel. Verwijder de uitgezaagde stukken en zuig het eventuele stof op met een stofzuiger. Vervolgens kunt u de vloerplank eenvoudig onder de deurlijst/het profiel schuiven om de vloer perfect af te werken. Als de deurlijst wordt geïnstalleerd nadat de vloer is geplaatst, voorzie dan een verticale voeg van min. 1 mm tussen de onderkant van de deurlijst en het oppervlak van de vloer.

2

Wanneer u de houten vloer van Quick-Step rondom leidingen plaatst, zorg dan dat u de afmetingen zorgvuldig opmeet en teken het exacte midden van elke buis af op de planken. Boor op elk van de afgetekende punten een gat dat even groot is als de diameter van de buis + 16 mm in een droog klimaat en 24 mm in een nat klimaat. Wanneer de buis zich aan de lange kant van de plank bevindt, zaagt u de plank onder een hoek van 45 graden vanaf elk gat tot aan de rand van de plank en zaagt u de plank zoals aangegeven vervolgens tot aan de gaten. Wanneer de buis zich aan het einde van de plank bevindt, zaagt de plank recht af. Plaats de plank. Breng vervolgens gewone houtlijm aan langs de afgezaagde randen van het afgezaagde stuk en lijm dat stuk weer terug op de juiste plek op de plank. Zorg ervoor dat er geen lijm tussen het afgezaagde stuk en de ondervloer terecht komt. Gebruik afstandsblokjes om voor een stevige lijmverbinding te zorgen en verwijder alle lijm op het vloeroppervlak onmiddellijk met een vochtige doek. Door de ruimte die u tussen de buizen hebt gemaakt, kan de vloer door de seizoenen heen uitzetten of krimpen. Bij een zwevende plaatsing mogen de gaten niet worden opgevuld met een dichtingsmiddel, siliconen of een andere kleefstof. Gebruik Quick-Step radiatordopjes om ruimten tussen radiatorbuizen te verbergen.

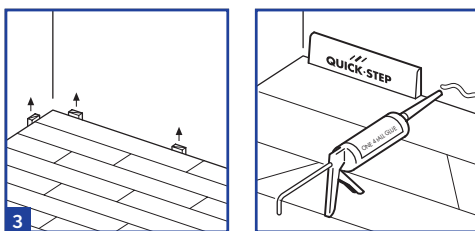

3

Controleer het uiteindelijke oppervlak van de geplaatste vloer, verwijder alle afstandsblokjes en plaats de Quick-Step plinten volgens de instructies die met de plinten worden meegeleverd.

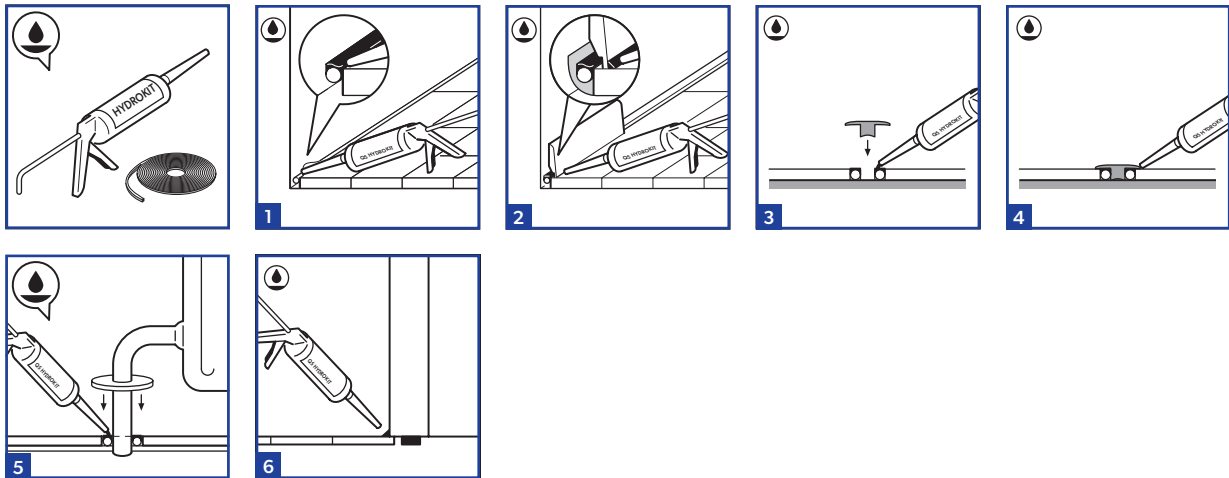

### 3. AFWERKING IN ZONES DIE BLOOTSTAAN AAN VLOEISTOFFEN

Met deze installatie-instructies kunt u waterinfiltratie tussen de vloer en de muur en rond obstakels in uw parketvloer voorkomen. Als u deze instructies nauwgezet volgt, zal de vloer in de meeste toepassingen/kameroptellingen waterdicht blijven. Met deze instructies dicht u de ruimte tussen de vloer en de muur om waterinfiltratie in de kern van de houten vloerbekleding te voorkomen in risicovolle ruimten, d.w.z. ruimten waar vloeistoffen op het oppervlak kunnen worden gemorst, die direct naar buiten leiden enz. De vloer is niet geschikt voor gebruik in \*vochtige ruimten\*, d.w.z. in douchecabines, zwembaden, sauna's en kamer met ingebouwde afwatering. Voor een waterbestendige afwerking gebruikt u de elastische waterbestendige transparante pasta (QS HydroKit) en de schuimstrook (NEFOAMSTRIP).

**1**

De uitzettingsvoegen tussen de vloer en de muur worden afgedicht met een samendrukbaar PE- schuimstrook met een diameter van 8 tot 10 mm en de flexibele en waterbestendige Quick-Step® HydroKit. Duw het PE-schuim in de uitzettingsvoegen en breng de flexibele Quick-Step® HydroKit aan in een lichte hoek ten opzichte van de Quick-Step®-vloer.

**2**

Plaats de plint met Quick-Step One4all-lijm. Wanneer u plinten heeft geïnstalleerd die niet waterbestendig zijn, breng de flexibele HydroKit dan aan tussen de plinten en de vloer om indringing van water te voorkomen. Op plaatsen waar geen profielen of plinten kunnen geplaatst worden, moet men de uitzettingsvoegen opvullen met elastische pasta (Quick-Step® Kit).

Tip: om proper te werken kan het handig zijn om eerst een tape op de vloer te plaatsen alvorens de flexibele HydroKit aan te brengen.

Deze tape mag direct na het aanbrengen van de HydroKit verwijderd worden. Gemorste HydroKit kan het best verwijderd worden als deze droog is.

**3**

Fixeer het Incizo-basisprofiel aan de ondergrond met Quick-Step® One4all-lijm en/of schroeven. Breng de flexibele HydroKit aan op het flexibele PE-schuim dat in de uitzettingsvoeg is geplaatst.

**4**

Duw het Incizo-profiel in het basisprofiel en de nog niet droge HydroKit.

**5**

Werk buizen af met Quick-Step®-radiatordopjes en met de elastische waterbestendige transparante Quick-Step® HydroKit bovenop de PE-schuimband voor een perfecte afwerking. Plaats de radiatordopjes en breng HydroKit aan rond de radiatordopjes en rond de buizen. Dat voorkomt dat er water binnendringt.

**6**

Om de voegen tussen de vloer en de muur extra te beschermen tegen water en te voorkomen dat er water onder de panelen komt, kunt u de flexibele Quick-Step® Hydrokit aanbrengen op de wandsokkels, dorpels, deurlijsten, radiatordopjes, enz.



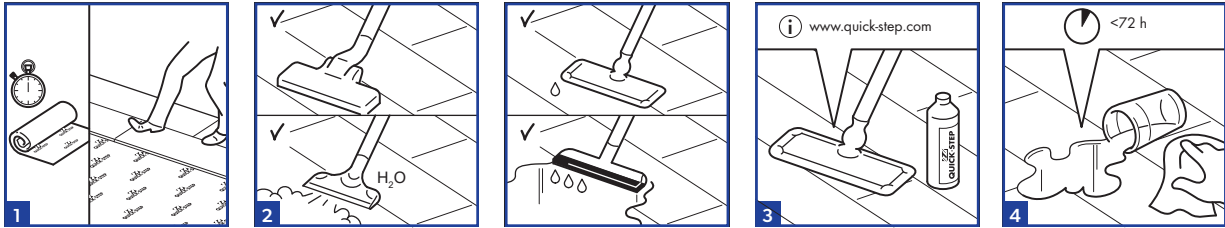

## 4. ONDERHOUD

1

Wanneer u een zwevende vloer plaatst, kunt u erop lopen tijdens de plaatsing en onmiddellijk daarna. Na de plaatsing is het aanbevolen om de temperatuur in de ruimte op 15 - 22 °C te houden en de relatieve vochtigheid tussen 30-85%. Tijdens de wintermaanden is de lucht in de ruimte meestal heel droog. Het is dan ook ten zeerste aanbevolen om luchtbevochtigers te gebruiken voor een constante vochtigheidsgraad. In de zomer en de herfst is er een hoge relatieve vochtigheid. De ruimte moet dan goed geventileerd worden. Een te lage RV kan onomkeerbare schade aan de vloer veroorzaken (bv. barsten, open voegen, gekraak, ...)

2

a. Droog onderhoud kan met een Quick-Step-microvezeldoek of met een stofzuiger. Zorg ervoor dat deze uitgerust is met zachte wielen en een speciale houten vloerborstel om krassen op uw vloer te vermijden. b. U kunt een stoomreiniger gebruiken op het waterbestendige parketassortiment van Quick-Step wanneer de stoom niet in direct contact komt met het parket. Deze moet dus gebruikt worden met een geschikte doek op de stoomopening, waardoor de warmte en stoom homogeen verspreid worden. Het is ook belangrijk dat u de stoomreiniger niet te lang op dezelfde plaats houdt en de vloer in de lengterichting van de planken reinigt.

3

Voor licht vochtig en nat onderhoud raden we de Quick-Step-onderhoudsset aan (zie instructies). Bedenk dat het gebruik van andere schoonmaakproducten uw vloer kan beschadigen. Ga voor meer informatie over de reiniging en het onderhoud van uw vloer naar [www.Quick-Step.com](http://www.Quick-Step.com) of neem contact op met uw Quick-Step-verdeler. Voor specifieke instructies over de reiniging van commerciële toepassingen en projecten kunt u contact opnemen met de technische dienst van Quick-Step.

4

Verwijder water binnen de 72 uur.

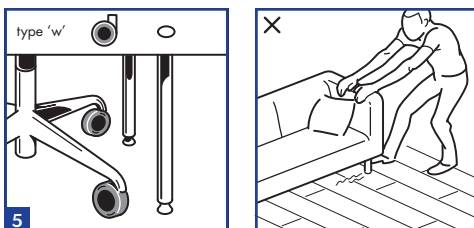

5

Bureaustoelen moeten zwenkwieken hebben van het zogenaamde "soft wheels" type (zachte wielen). Er wordt ook best een plastic beschermmat geplaatst op de zone waar de stoel wordt geplaatst/gebruikt. De poten van alle meubels moeten beschermd worden met beschermviltjes om krassen op het gevelde/geoliede oppervlak te vermijden. Vermijd het verschuiven/verslepen van meubels over de houten vloer om eventuele krassen te vermijden. Het is aanbevolen om meubels op te tillen. Plaats altijd een degelijke deurmat bij alle toegangsdeuren om te beschermen tegen zand, vuil of water en zo de vorming van krassen te vermijden.

6

De fabrikant kan niet aansprakelijk gesteld worden voor problemen of schade die voortvloeit uit de ondeskundige voorbereiding van de ondervloer, de plaatsing van de vloer zelf of de blootstelling van de vloer aan ongepaste klimaatomstandigheden/onderhoud. Het recht op vergoeding voor beschadigde of verkleurde planken geldt niet voor houten vloerbekleding die reeds geplaatst is. In niet-standaard gevallen raden wij u aan om uzelf voldoende te informeren over de specifieke vereisten van het bouwproject. Indien u nog vragen hebt, kunt u contact opnemen met uw verdeler.